



# Przedstawiamy rozwiązania dyspenserów do wody BRITA

Inteligentny. Stylowy. Ekologiczny.  
Znajdź idealny dyspenser do wody dla  
Twojej organizacji.

Skontaktuj się z nami już dziś i porozmawiajmy o rozwiązaniu  
dyspenserów do wody BRITA dla Twojej organizacji | [www.brita.net](http://www.brita.net)

## Przedstawiamy Top Pro

Nasz klasyczny, wszechstronny dyspenser do wody dla biznesu i sektora ochrony zdrowia.

- Wszechstronny dyspenser do wody spełniający różnorodne wymagania
- Możliwość wyboru aż czterech rodzajów wody: nieschłodzonej i schłodzonej niegazowanej, schłodzonej musującej i gazowanej
- Wydajność jakiej potrzebujesz: dwie wersje wydajności dla średniej i dużej konsumpcji, obie z filtrami BRITA  
(Wydajność: 50 l/godz. lub 85 l/godz.)
- Niezrównana higiena, dzięki rozwiązaniu BRITA HygienePlus – któremu od ponad 20 lat ufa sektor ochrony zdrowia

# Top Pro

Nasz klasyczny, wszechstronny dyspenser do wody dla biznesu i sektora ochrony zdrowia.



Wersje o średniej i dużej wydajności



**Easy Access Panel** pomaga stworzyć wolne od barier środowisko pracy. Opcjonalną jednostkę sterującą można ustawić tak, aby zapewnić łatwy dostęp dla osób na wózkach inwalidzkich



Opcjonalne potrójne zabezpieczenie **BRITA HygienePlus** zostało zaprojektowane z myślą o środowiskach, w których higiena jest najważniejsza. Rozwiązanie chroni dyspenser przed zanieczyszczeniami bakteriologicznymi i zarazkami



Nasze dyspensery do wody wytwarzają o 86% mniej dwutlenku węgla niż woda butelkowana i o 64% mniej niż dystrybutory wody butelkowanej

Zobacz wideo na YouTube



Skontaktuj się z nami już dziś i porozmawiajmy o rozwiązaniu dyspenserów do wody BRITA dla Twojej organizacji | [www.brita.net](http://www.brita.net)



Intuicyjny wyświetlacz i możliwość wyboru **przycisków dotykowych lub mechanicznych**

**ThermalGate™** – funkcja skutecznej dezynfekcji termicznej kranu

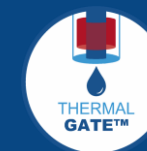

Wysokiej jakości materiały tj. **stal nierdzewna**

Rozwiązania sprzyjające ekologii: naturalny czynnik chłodniczy i wyjątkowo niski pobór energii

Dwie opcje instalacji:

- Wolnostojący
- Nablatowy



# Top Pro



## Dane techniczne

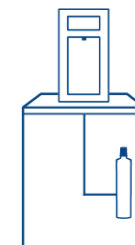

Model	Top Pro gazowana + niegazowana	Top Pro niegazowana	
Konstrukcja / Typ	nablatowy	nablatowy	szafka bazowa
Rodzaje wody			
<b>Opcje konfiguracji</b>			
Funkcja higieniczna	BRITA ThermalGate™ lub BRITA HygienePlus	BRITA ThermalGate™ or BRITA HygienePlus	
Przyciski dozowania	Panel dotykowy lub przyciski mechaniczne	panel dotykowy	
Do montażu niezależnie od istniejących blatów			szafka bazowa
Do instalacji w środowisku pozbawionym barier	Easy Access Panel	Easy Access Panel	
Do instalacji bez podłączania odpływu	Pojemnik ściekowy	Pojemnik ściekowy	
<b>Dane techniczne</b>			
Wydajność chłodzenia	średni układ chłodzenia: 50 l/godz. duży układ chłodzenia : 85 l/godz.	średni układ chłodzenia: 50 l/godz. duży układ chłodzenia: 85 l/godz.	
Wymiary jednostki (szer. x wys. x gł. mm)	278 x 530 x 518 mm	278 x 530 x 518 mm	szafka bazowa: 278 x 910 x 518 mm płyta bazowa: 440 x 4 x 510 mm
Wysokość dyspensera	330 mm	330 mm	
Waga	ze średnim układem chłodzenia: 35 kg z dużym układem chłodzenia: 40 kg	ze średnim układem chłodzenia: 33 kg z dużym układem chłodzenia: 38 kg	szafka bazowa: 16 kg płyta bazowa: 7 kg
Mks. pobór mocy	ze średnim układem chłodzenia: 440 W z dużym układem chłodzenia: 540 W	ze średnim układem chłodzenia: 440 W z dużym układem chłodzenia: 540 W	
Maks. natężenie przepływu, woda niegazowana	2 l / min	2 l / min	
Maks. natężenie przepływu, woda gazowana	1.6 l/min	-	

# BRITA

## HygienePlus

Wyznaczamy standardy higieny w branży.

- Pierwszym zabezpieczeniem jest filtr BRITA CLARITY Protect: Filtr wstępny z membraną z węglem aktywnym i włóknami kapilarnymi do usuwania większych cząsteczek zanieczyszczeń mechanicznych, redukcji substancji pogarszających smak i zapach, oraz do redukcji farmaceutyków, zanieczyszczeń organicznych i metali, takich jak ołów i inne. Membrana kapilarna odfiltruje 99,999% bakterii (w tym E. coli i Legionelli) oraz 99,95% cyst.
- Następnym etapem jest filtr BRITA CLARITY Safe X3. Filtr ten, znajdujący się bezpośrednio przed kranem dystrybutora, stanowi bardzo delikatną, asymetryczną dwuwarstwową membranę, która zatrzymuje wszelkie potencjalnie pozostałe bakterie i cysty tuż przed podaniem wody. Dwuwarstwowa membrana odfiltruje mikroplastik, 99,99999% bakterii (w tym Pseudomonas aeruginosa) i 99,95% cyst
- Ostatecznie, zaawansowane rozwiązanie ThermalGate™ firmy BRITA regularnie i automatycznie podgrzewa kran wylotowy dyspensera. Chroniąc przed zanieczyszczeniami ze źródeł zewnętrznych, takich jak kontakt fizyczny czy kropelki powstałe podczas kichania lub kaszlu.

Zobacz wideo na YouTube



Skontaktuj się z nami już dziś i porozmawiajmy o rozwiązaniu dyspenserów do wody BRITA dla Twojej organizacji | [www.brita.net](http://www.brita.net)

 BRITA

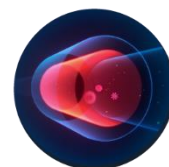

### ThermalGate™

Chroni przed zanieczyszczeniami ze źródeł zewnętrznych



### Membrana dwuwarstwowa

CLARITY Safe X3 odfiltruje 99,99999% bakterii i 99,95% cyst

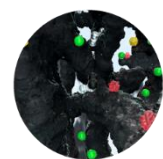

### Zaawansowana filtracja z węglem aktywnym

CLARITY Protect redukuje substancje pogarszające smak i zapach



### Membrana mikrofiltracyjna

CLARITY Protect odfiltruje 99,999% bakterii i 99,95% cyst



### Filtr wstępny

CLARITY Protect likwiduje zabrudzenia

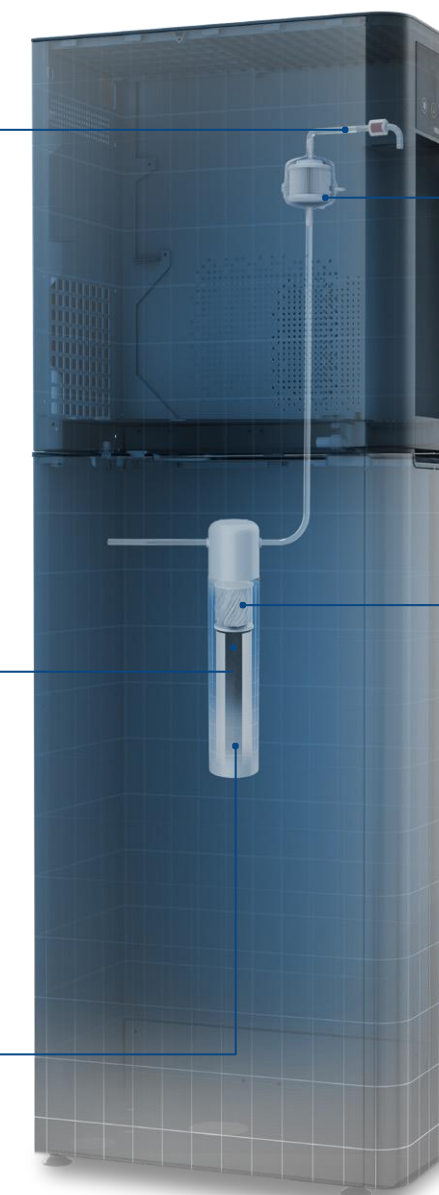

# BRITA

## ThermalGate™

Funkcja higieniczna: skuteczne rozwiązanie dezynfekcji termicznej wody firmy BRITA.

W regularnych odstępach kran jest automatycznie podgrzewany do temperatury powyżej 125°C w celu przeprowadzenia dezynfekcji termicznej.

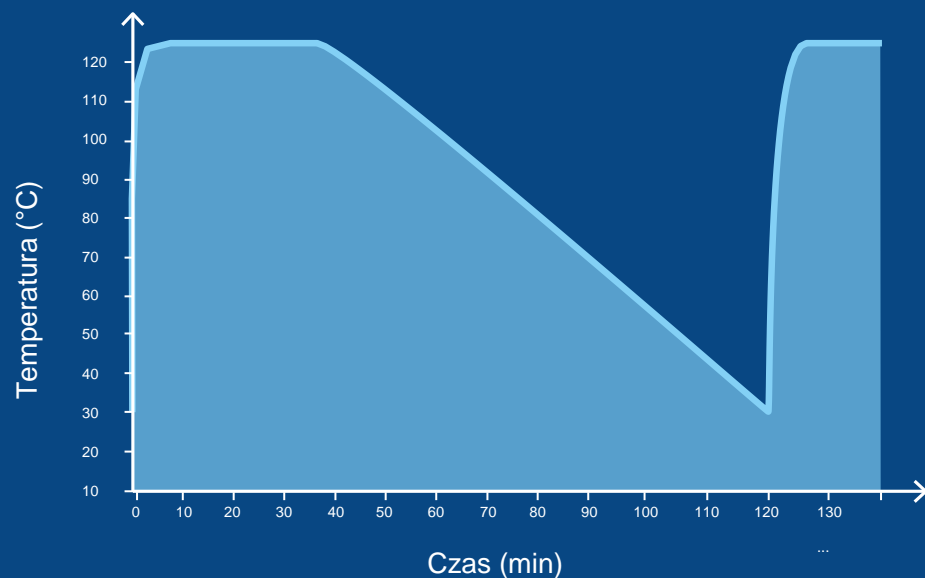

Skontaktuj się z nami już dziś i porozmawiajmy o rozwiązaniu dyspenserów do wody BRITA dla Twojej organizacji | [www.brita.net](http://www.brita.net)

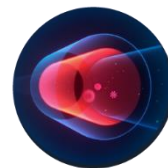

**ThermalGate™**  
Chroni przed zanieczyszczeniami wtórnymi.

**Funkcja ThermalGate™** jest stale aktywna, zapewniając ochronę nie tylko w godzinach szczytu, ale także w okresach bezczynności, np. w nocy lub w weekendy.

Nie wymaga dodatkowych czynności związanych z czyszczeniem ani dodatków chemicznych.

Opracowane w oparciu o ponad 20-letnie doświadczenie na rynku opieki zdrowotnej.

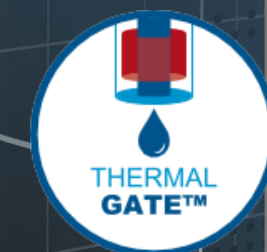
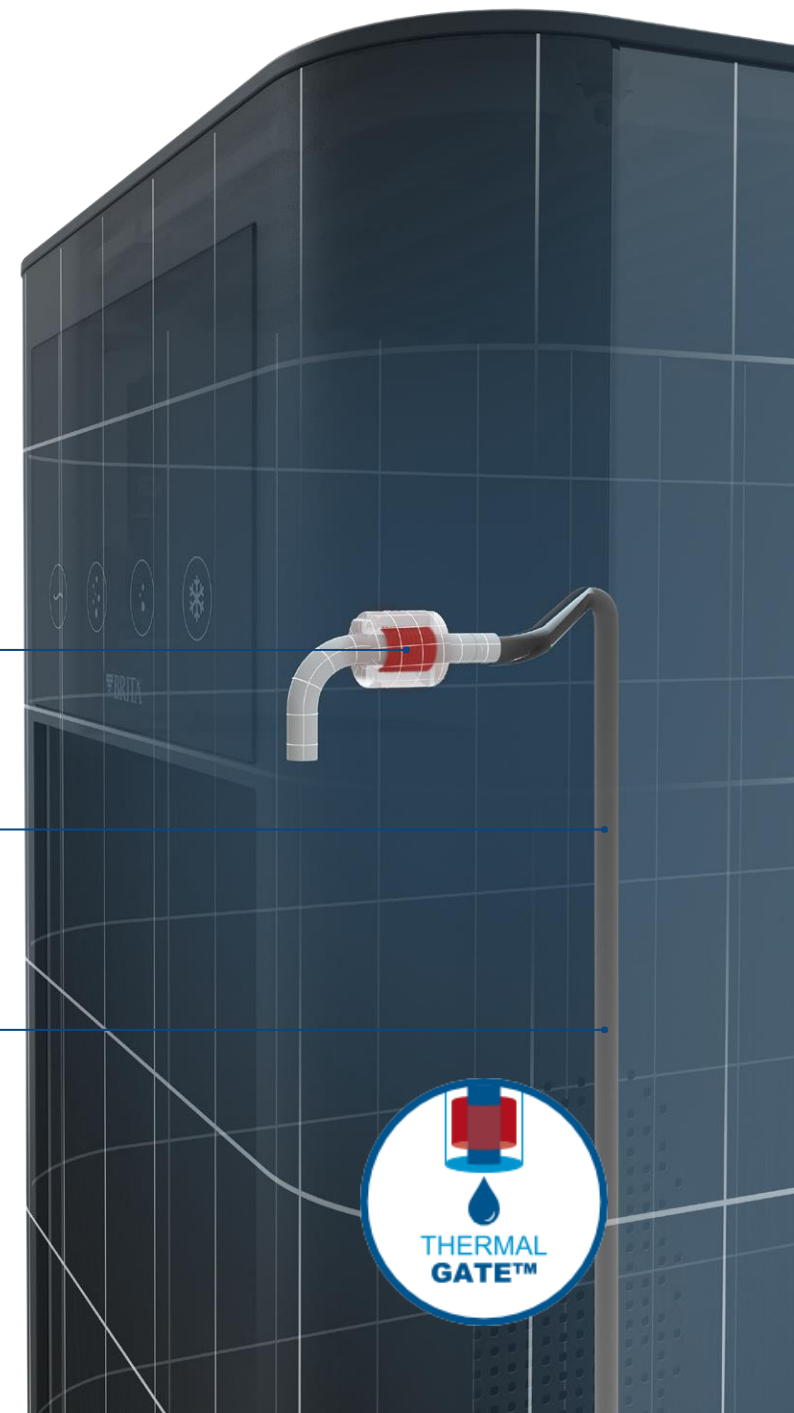

# CLARITY Protect



Filtr do wody: Doskonała i zawsze bezpieczna woda z Twojego dyspensera.

Woda pitna jest ściśle kontrolowana. Jednak w ochronie zdrowia i innych środowiskach, wrażliwych na kwestie higieny, często potrzebny jest jeszcze wyższy poziom bezpieczeństwa. Filtr CLARITY Protect został stworzony właśnie z myślą o takich zastosowaniach. Usuwa bakterie, cysty i inne zanieczyszczenia, zapewniając wyjątkowo czystą i bezpieczną wodę. CLARITY Protect wyznacza standardy w branży od pierwszego etapu filtracji do momentu napełnienia szklanki krystalicznie czystą, orzeźwiającą wodą. Korzystaj z naszego ponad 50-letniego doświadczenia w zakresie filtracji używając naszego „standardowego” filtra.

## CLARITY Protect redukuje:

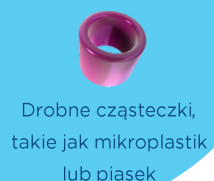

Skontaktuj się z nami już dziś i porozmawiajmy o rozwiązaniu dyspensarów do wody BRITA dla Twojej organizacji | [www.brita.net](http://www.brita.net)

**Właściwa równowaga**  
Zachowuje minerały zawarte w wodzie

**Zaawansowana filtracja z węglem aktywnym**  
CLARITY Protect redukuje substancje pogarszające smak i zapach

**Filtr wstępny**  
Usuwa duże cząsteczki



**Membrana mikrofiltracyjna**  
Odfiltrowuje 99,999% bakterii i 99,95% cyst

**Wydajność filtra:**  
Protect: 11,500 l

Wyjątkowo czysta i bezpieczna woda pitna

Chroni sprzęt, co pozwala obniżyć koszty konserwacji dyspensera



# CLARITY Safe X3

Filtr do wody: Filtr antybakteryjny zapewniający wyjątkową higienę w szczególnie wymagających środowiskach.

Filtr CLARITY Safe X3 stanowi uzupełnienie rozwiązania BRITA HygienePlus. Filtr ten znajduje się tuż przed wylotem wody z dyspensera. Filtr CLARITY Safe X3 usuwa wszelkie potencjalnie pozostałe bakterie, cysty mikrobiologiczne i inne niepożądane zanieczyszczenia w momencie dozowania. Ten ostatni etap ochronny gwarantuje wyjątkową jakość i higienę wody przy każdym użyciu dyspensera.

## CLARITY Safe X3 redukuje:

  
Drobne cząsteczki,  
takie jak mikroplastik

  
Drobne cząstki,  
takie jak piasek

  
Bakterie

  
Cysty  
mikrobiologiczne

Skontaktuj się z nami już dziś i porozmawiajmy o rozwiązaniu dyspenserów do wody BRITA dla Twojej organizacji | [www.brita.net](http://www.brita.net)

**Dodatkowa ochrona**  
w połączeniu z  
filtrem CLARITY  
Protect, filtruje wodę  
podczas dozowania

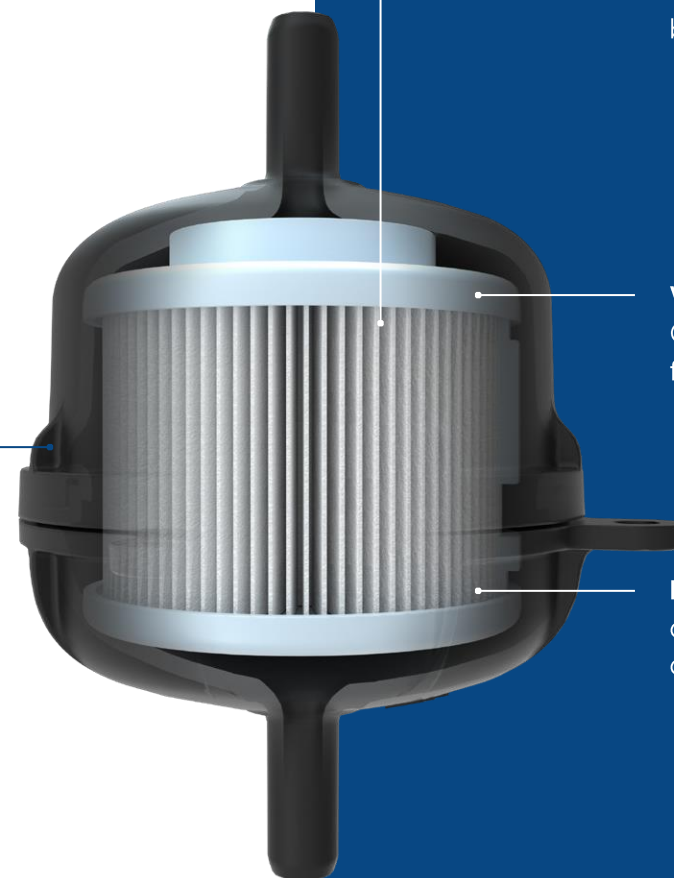

**Dwuwarstwowa membrana**  
odfiltrowuje 99,99999%  
bakterii i 99,95% cyst

**Wydajność filtra:**  
Okres eksploatacji  
filtra do 6 miesięcy

**Maksymalne bezpieczeństwo**  
dzięki asymetrycznej  
dwuwarstwowej membranie





# Magia wody

## Lepsza woda, lepsze samopoczucie.

Woda jest wspaniałym rozpuszczalnikiem: deszcz wsiąka w ziemię, zabierając ze sobą materię organiczną i minerały. Wpływa to na smak, wygląd i zapach wody.

W BRITA skupiamy się na optymalizacji składu wody pitnej. Kiedy woda wygląda, pachnie i smakuje lepiej, zachęca nas do częstszego picia.

“Dobre nawodnienie organizmu jest podstawą procesów metabolicznych oraz zdrowia. Utrzymanie dobrego nawodnienia jest łatwiejsze, gdy woda lepiej smakuje.

Dlatego właśnie BRITA posiada specjalny dział poświęcony smakowi.

**Birgit Kohler**

Dyrektor Działu Organoleptycznego BRITA, certyfikowana sommelierka wody



SENSORY DIMENSIONS OF

MOUTH FEEL



# Moc filtracji dostosowana do Twoich potrzeb

Dzięki sprawdzonym rozwiązaniom filtracyjnym BRITA możesz mieć pewność, że otrzymujesz doskonałą wodę – spełniającą najwyższe standardy higieny, jakości oraz ochrony środowiska.

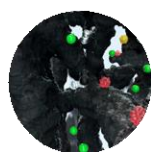

## Węgiel aktywny

Zmniejsza ilość substancji pogarszających smak i zapach

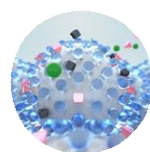

## Wymiennik jonowy

Redukuje kamień i metale, np. ołów



## Membrana

Odfiltrowuje bakterie i cysty

Niezależnie od składu wody wodociągowej w Twojej organizacji, w BRITA znajdziesz skuteczne rozwiązanie filtracyjne. Od węgla aktywnego do żywic jonowymiennych, filtrów wstępnych, filtrów końcowych, membran dwuwarstwowych – w każdym z naszych rozwiązań korzystamy z ponad pół wieku wiedzy i doświadczenia specjalistycznego.

Do tego możesz mieć pewność co do jakości, dzięki zakładom produkcyjnym zlokalizowanym w Europie. Wszystkie filtry BRITA są produkowane w Niemczech, a dyspensery są montowane w naszym własnym zakładzie produkcyjnym we Włoszech. Kładziemy nacisk na zrównoważony rozwój – na przykład poprzez pozyskiwanie węgla aktywnego z naturalnych łupin orzecha kokosowego.

Możesz być pewien doskonałej wody – spełniającej najwyższe standardy higieny, jakości i norm środowiskowych, która także rozkoszuje Twoje kubki smakowe – dzięki sprawdzonym rozwiązaniom filtracyjnym firmy BRITA.

# Skuteczność filtracji



## Redukcja drobnych cząsteczek, takich jak mikroplastik

Mikroplastik to po prostu kawałki plastiku mniejsze niż 5 mm. Występują one w wodzie pitnej i obejmują mikroplastik pierwotny, np. z kosmetyków, peelingów do twarzy i środków czyszczących, jak również mikroplastik wtórny, np. z rozkładu produktów z tworzyw sztucznych i opon samochodowych.



## Redukcja zanieczyszczeń mechanicznych, np. piasek

Cząstki w wodzie pochodzą głównie z osadów tworzących się w rurociągach. Z chemicznego punktu widzenia jest to mieszanina kamienia, gipsu, krzemianów (piasku) i substancji powstałych w wyniku korozji rur (rdza). Skoki ciśnienia lub nawet normalny przepływ wody mogą powodować przemieszczanie się cząstek.



## Redukcja metali, np. ołów

Metale zwykle nie występują w wodzie pitnej, ale mogą się do niej przedostać poprzez korodujące rury. Rury w budynkach mieszkalnych mogą być wykonane ze stali ocynkowanej, miedzi, stali nierdzewnej, mosiądzu – a w rzadkich przypadkach nawet z ołowiu. Zastój wody w instalacjach wodociągowych może spowodować wzrost stężenia metali powyżej określonych limitów.



## Redukcja chloru i związków chloru

Podczas uzdatniania chlor i związki chloru są dodawane do wody w najmniejszych możliwych ilościach – najlepiej poniżej progu wyczuwalności zapachu. Niemniej wyższe poziomy chloru mogą być wymagane w przypadku przesyłu wody na większe odległości. Chlor może również tworzyć związki z substancjami organicznymi, negatywnie wpływając na smak i aromat wody.



## Redukcja zanieczyszczeń organicznych

Zanieczyszczenia organiczne obejmują różnorodne związki chemiczne – od substancji przemysłowych, takich jak rozpuszczalniki (np. benzen), przez pozostałości leków i pestycydów, po naturalne związki organiczne.



## Zmniejszenie twardości węglanowej

W trakcie cyklu hydrologicznego deszcz pochłania CO<sub>2</sub> z powietrza. Staje się lekko kwaśny oraz opada, rozpuszczając minerały w ziemi, np. węglan wapnia. Powoduje to zwiększenie twardości węglanowej wody. Jednak zbyt duża ilość minerałów w wodzie może wpływać na smak napojów i prowadzić do osadzania się kamienia na urządzeniach.



## Redukcja bakterii i cyst

Z definicji woda pitna jest czysta – ale nie sterylna. Jest ona poddawana obróbce w celu spełnienia określonych oczekiwań mikrobiologicznych. Ponieważ jednak woda jest przesyłana za pośrednictwem sieci wodociągowej, mogą się w niej namnażać zarazki (np. bakterie i cysty). Dotyczy to w szczególności wody stojącej.



## Redukcja zanieczyszczeń farmaceutycznych

Zanieczyszczenia farmaceutyczne i hormony oraz ich produkty uboczne mogą przedostawać się do środowiska poprzez ścieki. Mogą one następnie trafić do wody pitnej, choć tylko w bardzo małych ilościach. Woda jest często badana pod kątem obecności naproksenu, lindanu i estronu, ponieważ te substancje są szczególnie rozpowszechnione.



## Redukcja włókien azbestowych

Azbest jest włóknistym minerałem krzemianowym o dużej odporności na wysoką temperaturę. Był szeroko stosowany np. do izolacji, jako powłoka antykorozyjna, a dawniej także jako materiał budowlany. Włókna azbestowe mogą przedostawać się do wody poprzez rury, w tym rury azbestowo-cementowe (dawniej dopuszczalne) i powlekanie.



## Przedstawiamy Easy Access Panel

Dodatkowa jednostka sterująca dyspenserem BRITA pomagająca stworzyć środowisko bez barier.

- Jednostka sterująca może być umieszczona tak, aby zapewnić łatwy dostęp dla osób na wózkach inwalidzkich
- Pomaga stworzyć środowisko pozbawione barier oraz spełnić wymagania dotyczące integracji i przeciwdziałania dyskryminacji.
- Możliwość montażu pod kątem lub na płasko w celu montażu na blacie lub szafce
- Dostępne dla różnych modeli: Top Pro, Extra I-Tap i Extra C-Tap

# Easy Access Panel

Dodatkowa jednostka sterująca dyspenserem BRITA pomagająca stworzyć środowisko bez barier.



Konstrukcja i obsługa dostosowana do dyspenserów do wody BRITA



Środowisko bez barier



Wybór rodzaju wody zgodnie z zainstalowanym dyspenserem do wody BRITA

Wygodne umiejscowienie  
Możliwość montażu na różnych wysokościach

Zobacz wideo na YouTube



Skontaktuj się z nami już dziś i porozmawiajmy o rozwiązaniu dyspenserów do wody BRITA dla Twojej organizacji | [www.brita.net](http://www.brita.net)

Trzy opcje instalacji:



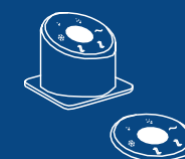









- Pod kątem
- Płasko: na blacie
- Płasko: na froncie szafki



# Nacisk na wydajność



Zużycie energii (kWh) podczas pracy w ciągu 24 godzin, różne przypadki użycia. Zużycie energii wynika z różnych parametrów (np. użytkowania, lokalizacji) i jest podane przykładowo dla różnych przypadków użycia:

Dyspensery do wody BRITA		Zużycie energii						
		Tryb czuwania	Przykład 1: 10 l/dzień	Przykład 2: 60 l/dzień	Przykład 3: 220 l/dzień	Przykład 4: 10 l gorącej wody/dzień + 60 l zimnej wody/dzień	Przykład 5: 30 l wody gorącej/dzień + 60 l zimnej wody/dzień	
	Top Compact		0.14 kWh	0.21 kWh	-	-	-	-
	Top Pro (średnia wydajność chłodzenia)		0.30 kWh	-	0.79 kWh	-	-	-
	Top Pro (duża wydajność chłodzenia)		0.30 kWh	-	0.60 kWh	-	-	-
	Extra I-Tap (średnia wydajność chłodzenia)		0.35 kWh	-	0.93 kWh	-	-	-
	Extra I-Tap (duża wydajność chłodzenia)		0.35 kWh	-	0.71 kWh	-	-	-
	Extra C-Tap* (średni boiler)		0.80 kWh*	-	-	-	2.24 kWh	4.04 kWh
	Extra C-Tap* (duży boiler)		1.40 kWh*	-	-	-	2.72 kWh	4.63 kWh
	Fill T-Tap / Fill Pro		0.60 kWh	-	1.01 kWh	2.14 kWh	-	-

# Kompleksowe rozwiązanie



## Dyspenser

Szeroki wybór modeli oferujących różne rodzaje wody.



## Filtr

Znajdź wysokiej jakości filtr do wody BRITA odpowiadający Twoim potrzebom.

## Usługi doradcze

Wykwalifikowany zespół konsultantów zapewni profesjonalne doradztwo podczas rozmowy indywidualnej lub telefonicznie



## Higiena i bezpieczeństwo

Wbudowany system filtrów zapewni pełne bezpieczeństwo i higienę nawet w środowiskach wysokiego ryzyka.

## Rozwiązanie 360°

## Opcje finansowania

Atrakcyjne opcje kupna lub wynajmu urządzenia.



## Butelki

Szeroka oferta butelek w różnych stylach oraz o różnych pojemnościach. Możliwość personalizowania butelek (np. poprzez nadruk logotypu firmy).

## Usługa serwisowa

Usługa instalacyjna oraz bieżąca obsługa konserwacyjna dyspensera.

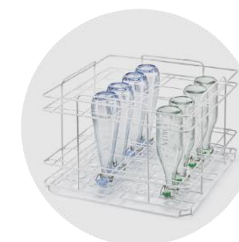

## Akcesoria

Dostosowane do butelek kratki do mycia w zmywarce i przechowywania, środki czyszczące oraz akcesoria do czyszczenia dyspenserów.

# Różnorodne akcesoria



Znajdź odpowiednie rozwiązanie dla swojego dyspensera.

Produkty BRITA nie kończą się na dystrybutorach i filtrach wody. Oferujemy szeroką gamę akcesoriów pokrywających wszystkie potrzeby związane z wodą pitną, od dozowania, przez podawanie, aż po czyszczenie.

## Szukasz sposobu ograniczenia emisji CO2 Twojej organizacji?

Oferujemy najwyższej jakości butelki wielokrotnego użytku, które można z łatwością napełniać za pomocą naszych dystrybutorów. W razie potrzeby butelki mogą być przechowywane w specjalnych skrzynkach, zaprojektowanych specjalnie dla różnych typów designerskich butelek BRITA.

Czyste, napełnione oraz używane puste butelki mogą być umieszczone w oddzielnych skrzynkach przeznaczonych do tego celu. Higiena jest zawsze na pierwszym miejscu. Dlatego zapewniamy wszystkie środki niezbędne do prawidłowej dezynfekcji dyspenserów BRITA oraz butelek BRITA. W przypadku butelek oferujemy szereg skrzynek do mycia, w tym wersje kompatybilne z profesjonalnymi i domowymi zmywarkami do naczyń. Dobra praktyka: zalecamy codziennie czyścić dyspensery BRITA, aby zapewnić dodatkową ochronę.



## Szukasz sposobów na redukcję śladu węglowego?

Wymiana plastikowych butelek na butelki wielokrotnego użytku BRITA i odpowiednie akcesoria to prosty sposób na pozytywną zmianę.





# Szklane butelki BRITA

Promuj swoją firmę personalizując stylowe butelki BRITA



BRITA

## Butelka Swing

Rozmiary	425 / 750 ml
Materiał	Szkoło powlekane
Korek	<ul style="list-style-type: none"><li>• Kolor: biały/niebieski</li><li>• Dostępne z ikonami wody gazowanej i niegazowanej</li></ul>
Min. wielkość zamówienia	20 standardowych lub spersonalizowanych butelek
Spersonalizowany nadruk	Maks. 4 kolory (z możliwością mycia w zmywarce)

Skontaktuj się z nami już dziś i porozmawiajmy o rozwiązaniu dyspenserów do wody BRITA dla Twojej organizacji | [www.brita.net](http://www.brita.net)



# Szklane butelki BRITA



Promuj swoją firmę personalizując stylowe butelki BRITA



## Butelka Lounge

Rozmiary	350 / 750 ml
Materiał	Szkoło powlekane
Nakrętka	Kolor: srebrny i czarny
Min. wielkość zamówienia	20 standardowych lub spersonalizowanych butelek BRITA Lounge (+ dodatkowe 20 zakrętek)
Spersonalizowany nadruk	Maks. 4 kolory (z możliwością mycia w zmywarce)

## Butelka Classic

Rozmiary	1,000 ml
Materiał	Szkoło powlekane
Uszczelka	• Color: biała porcelana • Kolor uszczelki: niebieska lub zielona
Min. wielkość zamówienia	20 standardowych lub spersonalizowanych butelek BRITA Classic
Spersonalizowany nadruk	Maks. 4 kolory (z możliwością mycia w zmywarce)

# Personalizacja butelek BRITA



Poręczne, uniwersalne i ekologiczne.



## Butelka Twist

Rozmiary	700 ml
Materiały	szkło powlekane
Nakrętka	<ul style="list-style-type: none"> <li>• Kolor: szary</li> <li>• Dostępne z ikonami wody gazowanej lub niegazowanej</li> </ul>
Min. wielkość zamówienia	20 standardowych lub niestandardowych butelek BRITA Twist
Spersonalizowany nadruk	Maks. 4 kolory (z możliwością mycia w zmywarce)













## Butelka Wave

Rozmiary	600 / 750 / 850 ml
Materiał	Szkło powlekane (750 ml) / Trwały plastik (600 / 850 ml)
Nakrętka	Kolor: biały lub szary Możliwość personalizacji nadruku na korku, z ikoną wody niegazowanej/gazowanej lub bez
Min. wielkość zamówienia	<ul style="list-style-type: none"> <li>• 12 standardowych butelek BRITA Wave</li> <li>• 60 spersonalizowanych butelek BRITA Wave</li> </ul>
Spersonalizowany nadruk	Maks. 2 kolory (butelka i/lub zakrętka, można myć w zmywarce)

# Butelki z możliwością personalizacji

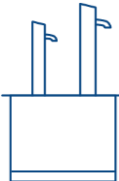

Butelki idealne do Twojego dyspensera.

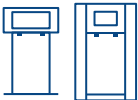
											
			Butelka Swing		Butelka Lounge		Butelka Classic	Butelka Wave		Butelka Twist	
		Wysokość butelki ▶	280 mm	320 mm	184 mm	217 mm	323 mm	204 mm	240 mm	240 mm	258 mm
		Wysokość dyspensera ▼	425 ml	750 ml	350 ml	750 ml	1000 ml	600 ml*	850 ml*	750 ml	700 ml
	Top Pro	330 mm	•	•	•	•	•	•	•	•	•
	Top Compact	302 mm	•		•	•		•	•	•	•
	Extra I-Tap	260 mm			•	•		•	•	•	
		330 mm	•	•	•	•	•	•	•	•	•
	Extra C-Tap	260 mm			•	•		•	•	•	
		330 mm	•	•	•	•	•	•	•	•	•
	Fill T-Tap / Fill Pro	345 mm	•	•	•	•	•	•	•	•	•

# Akcesoria BRITA

Kompleksowe akcesoria do dyspenserów BRITA



## Butelki do wody BRITA z możliwością personalizacji

1. Butelka Swing	<ul style="list-style-type: none"> <li>Pojemności butelek: 425 ml i 750 ml; materiał: szkło powlekane</li> <li>Nakrętki z oznaczeniem wody niegazowanej i gazowanej, personalizowane nadruki w max. 4 kolorach</li> </ul>
2. Butelka Wave	<ul style="list-style-type: none"> <li>Pojemności butelek: 600, 750, 850 ml; materiał: szkło powlekane lub wytrzymały plastik</li> <li>Personalizowane nakrętki w dwóch kolorach; personalizowane nadruki w max. 2 kolorach</li> </ul>
3. Butelka Twist	<ul style="list-style-type: none"> <li>Pojemność: 700 ml; materiał: szkło powlekane</li> <li>Nakrętki z oznaczeniem wody niegazowanej i gazowanej, personalizowane nadruki w max. 4 kolorach</li> </ul>
4. Butelka Lounge	<ul style="list-style-type: none"> <li>Pojemności butelek: 350 i 750 ml; materiał: szkło powlekane</li> <li>Nakrętki w dwóch kolorach; personalizowane nadruki w max. 4 kolorach</li> </ul>
5. Butelka Classic	<ul style="list-style-type: none"> <li>Pojemność butelek: 1,000 ml; materiał: szkło powlekane</li> <li>Kolorowe uszczelki, personalizowane nadruki w max. 4 kolorach</li> </ul>

## Skrzynki na butelki

1. Skrzynka 6-butelkowa	<ul style="list-style-type: none"> <li>Trwała skrzynka do przechowywania, z możliwością układania w stos</li> <li>Rozmiar (szer. × wys. × gł.): 300 × 380 × 200 mm, 6 butelek</li> <li>Dostosowana do butelek: BRITA Swing 750 ml, BRITA Twist 700 ml, BRITA Classic 1000 ml, BRITA Lounge 350 / 750 ml</li> </ul>
2. Skrzynka 12-butelkowa	<ul style="list-style-type: none"> <li>Trwała skrzynka do przechowywania, z możliwością układania w stos</li> <li>Rozmiar (szer. × wys. × gł.): 300 × 340 × 400 mm, 12 butelek</li> <li>Dostosowana do butelek: wszystkie butelki BRITA poza BRITA Swing 750 ml</li> </ul>

# Aksesoria BRITA



Kompleksowe akcesoria do dyspenserów BRITA



## Kratki do zmywarki na butelki BRITA

1. Profesjonalna kratka do mycia	<ul style="list-style-type: none"> <li>• Rozmiar (szer. x wys. x gł.): 500 x 360 x 500 mm, 16 butelek</li> <li>• Dostosowana do butelek: BRITA Swing 425 / 750 ml, BRITA Classic 1000 ml</li> <li>• Specjalnie zaprojektowane otwory na szyjki butelek</li> </ul>
2. Profesjonalna kratka do mycia z uchwytem na zakrętki	<ul style="list-style-type: none"> <li>• Rozmiar (szer. x wys. x gł.): 500 x 330 x 500 mm, 16 butelek</li> <li>• Dostosowana do butelek: BRITA Twist 700 ml</li> <li>• Specjalnie zaprojektowane otwory na szyjki butelek</li> </ul>
3. Kratka do mycia w domowej zmywarce	<ul style="list-style-type: none"> <li>• Rozmiar (szer. x wys. x gł.): 485 x 180 x 485 mm, 25 butelek</li> <li>• Dostosowana do wszystkich butelek BRITA (w przypadku BRITA Swing i Classic 750 ml i 1000 ml konieczne może być wyjęcie górnej tacy zmywarki)</li> <li>• Posiada specjalne ząbki przytrzymujące butelki, mieści się na dolnej szufladzie większości domowych zmywarek do naczyń</li> </ul>



## Pozostałe akcesoria

1. Profesjonalna skrzynka do mycia	<ul style="list-style-type: none"> <li>• Wymiary (szer. x wys. x gł.): 500 x 365 x 500 mm, 16 butelek</li> <li>• Dostosowana do butelek: BRITA Swing 750 ml, BRITA Classic 750 / 1000 ml</li> </ul>
2. Profesjonalna skrzynka do mycia	<ul style="list-style-type: none"> <li>• Wymiary (szer. x wys. x gł.): 500 x 295 x 500 mm, 25 butelek</li> <li>• Dostosowana do butelek: BRITA Wave 600 / 750 / 850 ml, BRITA Twist 700 ml, BRITA Lounge 750 ml</li> </ul>
3. Profesjonalna skrzynka do mycia (mała)	<ul style="list-style-type: none"> <li>• Rozmiar (szer. x wys. x gł.): 400 x 280 x 400 mm, 16 butelek</li> <li>• Dostosowana do butelek: BRITA Wave 600 / 750 / 850 ml, BRITA Twist 700 ml, BRITA Classic 500 ml</li> </ul>
4. Profesjonalna skrzynka do mycia	<ul style="list-style-type: none"> <li>• Rozmiar (szer. x wys. x gł.): 500 x 325 x 500 mm, 25 butelek</li> <li>• Dostosowana do butelek: BRITA Swing 425 ml, BRITA Classic 500 ml</li> </ul>
5. Profesjonalna skrzynka do mycia	<ul style="list-style-type: none"> <li>• Rozmiar (szer. x wys. x gł.): 500 x 500 x 220 mm, 36 butelek</li> <li>• Dostosowana do butelek BRITA Lounge 350 ml</li> </ul>
6. Szczotka do czyszczenia	<ul style="list-style-type: none"> <li>• Rozmiar (szer. x dł. łączna, dł. włosia): 65 x 500 mm, 160 mm</li> <li>• Dostosowana do wszystkich butelek BRITA</li> </ul>

# Akcesoria BRITA

Kompleksowe akcesoria do dyspenserów BRITA

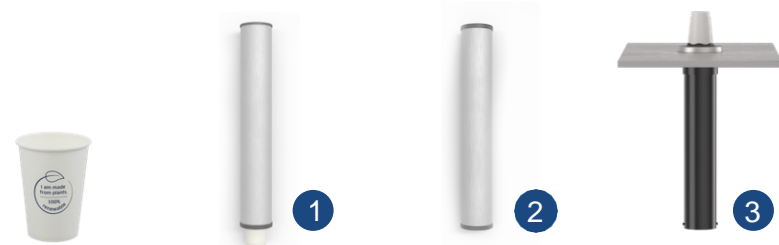

## Kubki/ Uchwyty na kubki / kolektor

<p>Kubek kartonowy pokryty powłoką PLA</p>	<ul style="list-style-type: none"> <li>Wykonane z tektury pochodzącej z włókien celulozowych; celuloza z lasów posiadających certyfikat FSC®</li> <li>W 100% biodegradowalny, wytrzymały i odporny na uszkodzenia</li> <li>Zawartość opakowania: 2000 kubków kartonowych</li> <li>Pojemność: 200 ml</li> <li>Średnica: 70 mm</li> <li>Odporność na temperaturę: do 85°C</li> </ul> 
<p>1. Uchwyt na kubek (montowany na ścianie)</p>	<ul style="list-style-type: none"> <li>Ekskluzywne wykończenie powierzchni pasuje do asortymentu dyspenserów BRITA</li> <li>Rozmiar (wys. x średnica): 585 x 90 mm</li> <li>Rozmiar kubka: średnica od 60 do 73 mm</li> <li>Pojemność: do 120 kubków</li> </ul>
<p>2. Zbiornik na kubki (montowany na ścianie)</p>	<ul style="list-style-type: none"> <li>Zdejmowane rozwiązanie do montażu na ścianie: łatwe do opróżnienia, zabezpieczone przed przewróceniem się</li> <li>Ekskluzywne wykończenie powierzchni pasuje do asortymentu dystrybutorów BRITA</li> <li>Rozmiar (wys. x średnica): 585 x 90 mm</li> <li>Rozmiar kubka: średnica od 60 do 73 mm</li> <li>Pojemność: do 120 kubków</li> </ul>
<p>3. Uchwyt na kubek (w blacie)</p>	<ul style="list-style-type: none"> <li>Idealny do systemów kranowych, np. BRITA Extra</li> <li>Pasuje do kubków o średnicy od 70 do 94 mm dzięki gumowej uszczelce dozownika kubków w czterech rozmiarach</li> <li>Rozmiar (wys. x średnica): 597 x 111 mm</li> <li>Rozmiar kubka: średnica od 70 do 94 mm</li> <li>Pojemność: do 120 kubków</li> <li>Otwór w blacie: średnica 124 mm</li> </ul>

## Środki czyszczące do dyspensera

<p>1. Dezynfekcja na bazie alkoholu</p>	<p>Do codziennej dezynfekcji kranu dyspensera</p>
<p>2. Eko spray czyszczący</p>	<p>Do codziennego czyszczenia obudowy urządzenia i szafki bazowej</p>
<p>3. Krem czyszczący (w razie potrzeby)</p>	<p>Do cotygodniowego czyszczenia metalowych części tacki ociekowej, działa odkamieniająco</p>
<p>4. Wykończenie ze stali nierdzewnej</p>	<p>Do polerowania i zabezpieczania części ze stali nierdzewnej, np. szafki bazowej</p>

# Korzyści z serwisu BRITA

Co zyskasz wybierając ofertę pełnego zakresu usług serwisowych?



## 1. Czyszczenie

- Dyspensera (obudowa i wnętrze) oraz szafki bazowej (dyspensery wolnostojące).
- Chemiczne czyszczenie wszystkich części mających kontakt z wodą.
- Modułu chłodzącego: wentylatora oraz kratki wentylującej.
- Tacki ociekowej i węża odpływowego.
- Kranów / wylotów wody, przycisków lub wyświetlacza panelu sterującego.



## 2. Inspekcja wizualna

- Ogólnego stanu dyspensera oraz akcesoriów.
- Wymiennika ciepła w module chłodzącym.
- Uszkodzeń zewnętrznych urządzenia.
- Identyfikacja elementów zużytych lub uszkodzonych.
- Potencjalnych nieszczelności instalacji.
- Instalacji CO2.



## 3. Wymiana filtrów

- Wymiana filtra(ów) do wody BRITA.



## 4. Sprawdzenie poszczególnych funkcji

- Ustawienie ciśnienia i podłączenia wody (ciśnienia wody / regulatora wody).
- Działania elektrozaworów (czas reakcji).
- Czujnika modułu gazującego wodę.
- Prawidłowe dozowanie wody (dokumentacja cyfrowa i analogowa).
- Przycisków lub wyświetlacza dyspensera.
- Temperatury wody schłodzonej.
- Nasycenia wody gazem CO2 (inspekcja wizualna).
- Tempa przepływu wody gazowanej i niegazowanej.
- Podłączeń elektrycznych (zgodnie z lokalnymi przepisami).
- BRITA ThermalGate™.
- Zaworu zabezpieczającego modułu gazującego wodę.
- Instalacji gazu CO2 (butla CO2 /regulator ciśnienia).
- Modułu chłodzącego



## 5. Pozostałe usługi

- Przypominające sesje szkoleniowe dla personelu sprzątającego (opcja).
- Cyfrowa obsługa serwisowa za pośrednictwem aplikacji BRITA Dispenser iQ Connect dzięki przejrzystej analizie danych z dyspensera.
- Dokumentacja cyfrowa zakończonego procesu serwisowego.



# Jesteśmy dla Ciebie

Przez cały cykl życia dyspensera.

## Bezpieczeństwo dzięki konserwacji

Regularna i dokładna konserwacja jest niezbędna do zapewnienia odpowiedniej higieny urządzenia. Nasze dyspensery są standardowo serwisowane 1-2 razy w roku. Za pośrednictwem naszej aplikacji, BRITA Dispenser iQ Connect, zapewnimy wyższą jakość usług dzięki przejrzystej analizie danych z dyspensera. Naprawy wykonane w gwarantowanym cyklu życia dyspensera (5-10 lat) objęte są naszymi umowami najmu i pełnego serwisu.

## Niezawodnie wysoka jakość usług serwisowych

Nasi pracownicy pozostają pod stałym nadzorem. Opiekun serwisowy ze strony BRITA odwiedza naszych klientów, upewnia się, czy są zadowoleni i weryfikuje wykonanie wszystkich zadań. Jesteśmy ponadto otwarci na informacje zwrotne od naszych klientów odnośnie jakości oferowanych usług serwisowych. Dzięki tym działaniom oraz ciągłym programom szkoleniowym jakość naszych usług jest wysoka.

## Porady i nie tylko – na wyciągnięcie ręki!

Nasi inżynierowie serwisowi i agenci obsługi klienta ciężko pracują, aby zapewnić satysfakcję naszych klientów. Odpowiadamy na wszelkie pytania podczas wizyt na miejscu lub za pośrednictwem naszych dedykowanych infolinii.



# BRITA

## Aplikacja Dispenser iQ Connect

### Nasze nowe, inteligentne narzędzie poprawiające jakość i wydajność usług serwisowych

Prezentujemy aplikację BRITA Dispenser iQ Connect. Dla naszych inżynierów serwisowych oznacza to łatwiejszą i sprawniejszą pracę. A dla Ciebie, naszego klienta, to znaczący krok w kierunku lepszej jakości i wydajności usług. Aplikacja obejmuje takie funkcjonalności jak: szczegółowy przegląd dyspensera, konfigurację ustawień, aktualizacje i wskazówki dotyczące serwisu.

Bezplatna aplikacja BRITA Dispenser iQ  
Connect do użytku z interfejsem Windows

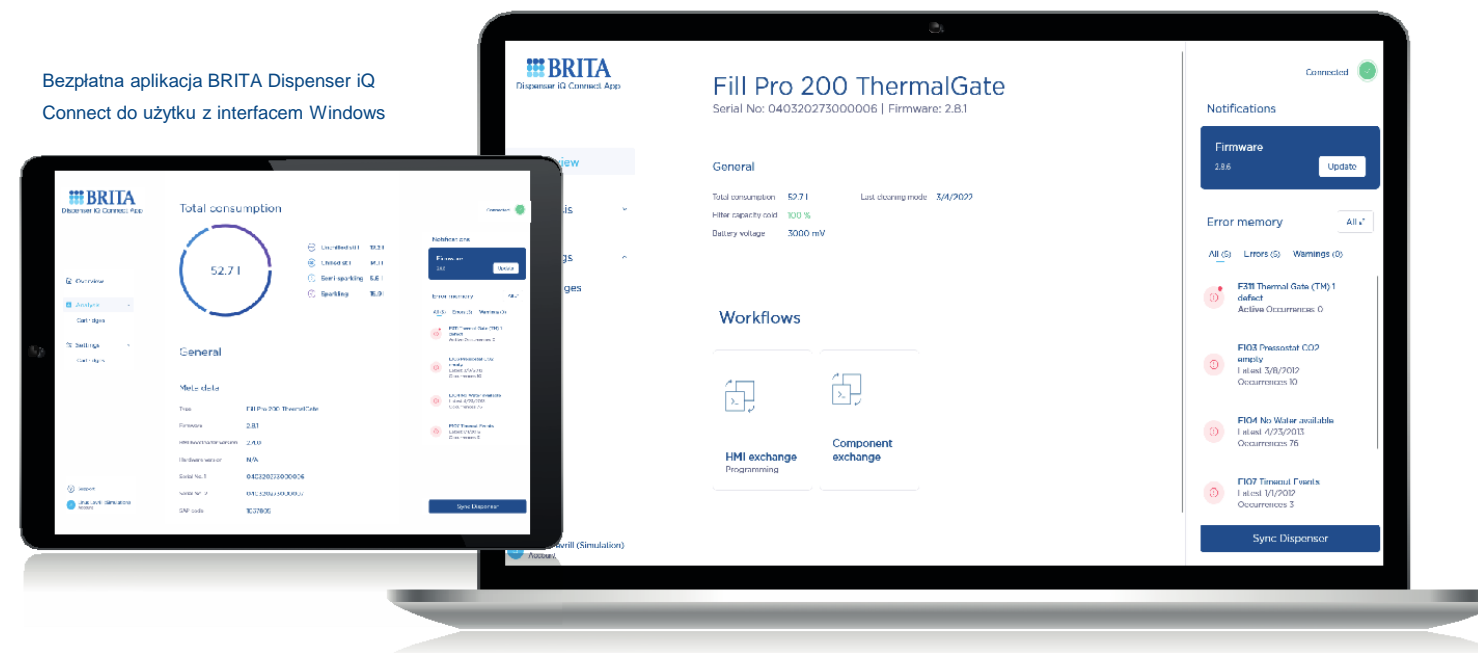

**Intuicyjny interfejs** – dla łatwiejszej i dokładniejszej obsługi. Podświetla ważne powiadomienia i niezbędne działania, np. aktywne błędy lub wymaganą aktualizację oprogramowania sprzętowego.

**Oszczędność czasu** – „Kopiuj i wklej”: zapisuj i udostępniaj profile ustawień dyspenserów oraz minimalizuj czas potrzebny na konfigurację nowych dystrybutorów po instalacji.

**Wytyczne** – inżynier serwisu jest prowadzony przez procesy serwisowe i kolejne wymagane działania.

**Wygoda** – Zamiast korzystać z interfejsu HMI, do którego fizycznie trudno się dostać, aplikacja oferuje wszystkie istotne funkcje umożliwiające obsługę dyspensera. Koniec z leżeniem pod blatem aby dosięgnąć wyświetlacza HMI!

**Bezpieczeństwo** – jest dla nas najważniejsze! Dostęp do aplikacji mają wyłącznie autoryzowani użytkownicy. Dane dyspensera, które przed transferem są tymczasowo przechowywane lokalnie są zaszyfrowane. Inżynierowie serwisu na życzenie klienta mogą wyłączyć przesyłanie danych z maszyny do chmury.

**Równowaga** – naszym priorytetem jest stabilne działanie aplikacji i istniejących już funkcjonalności, zanim dodamy kolejne. W związku z tym, nie wszystkie będą dostępne w dniu premiery, a będą stale

**Automatyczne pobieranie aktualizacji** – dzięki stałemu połączeniu z chmurą, gdy aplikacja ma dostęp do internetu, nowe wersje oprogramowania są automatycznie pobierane.



# Jakość Made-in-Europe

Nasz rodzinny biznes opiera się na ponad 50-letnim doświadczeniu w projektowaniu i konstruowaniu naszych pionierskich produktów. Opracowujemy i produkujemy filtry w Niemczech, a dyspensery do wody we Włoszech. Samodzielnie projektujemy i produkujemy nasze produkty. Oznacza to, że możemy zapewnić wyjątkowo wysoką jakość i skalować produkcję zgodnie z popytem.

Nasze zakłady produkcyjne – w tym jeden otwarty w 2018 roku – wykorzystują zaawansowaną technologię zapewniającą najwyższą efektywność energetyczną.

Wykwalifikowany i oddany personel wykonuje wiele czynności produkcyjnych ręcznie, wkładając wiele serca w każdy dyspenser, który opuszcza nasz zakład produkcyjny.

Mimo to, nie stronimy od najnowszej technologii. Używamy ergonomicznych narzędzi do podnoszenia oraz tabletów, które wyświetlają instrukcje pracownikom. Hololens, których używamy we Włoszech, pomagają pracownikom szybko rozwiązać każdy napotkany problem. Kierują pytania bezpośrednio do zespołu z siedziby głównej, a odpowiedzi otrzymują w czasie rzeczywistym.

Zobacz wideo na YouTube



Skontaktuj się z nami już dziś i porozmawiajmy o rozwiązaniu  
dyspensarów do wody BRITA dla Twojej organizacji | [www.brita.net](http://www.brita.net)

 BRITA





# Cykl życia dyspensera do wody

## 1. Zakup materiałów/ przygotowanie do produkcji

Ponad 70% komponentów dyspensera do wody pochodzi od europejskich dostawców. Unikając zbędnego transportu ograniczamy nasz ślad węglowy.



## 2. Transport

Dzięki optymalizacji decyzji zakupowych możemy zminimalizować odległości przejazdów transportowych, a dzięki temu obniżyć emisję dwutlenku węgla.



## 3. Produkcja w firmie BRITA

W naszych zakładach produkcyjnych w Niemczech i UK używamy certyfikowanej energii zielonej pochodzącej z ekologicznych źródeł wytwórczych.



Nasze dyspensery do wody produkują o 86% dwutlenku węgla mniej\* niż woda butelkowana oraz o 64% mniej\* niż dystrybutory wody butelkowanej.

## 6. Odpady

Kiedy okres użytkowania dyspensera dobiega końca poddajemy go właściwej utylizacji. Obudowa jest przekazana do rozdrobnienia, a pozostałe elementy są poddawane recyklingowi.



## 5. Użytkowanie dyspenserów

Produkty BRITA pozwalają naszym klientom na obniżenie kosztów, redukcję odpadów plastikowych oraz emisji CO2 związanych z użytkowaniem wody w plastikowych opakowaniach.



## 4. Opakowania

Zamieniliśmy opakowania z folii bąbelkowej oraz wypełniacze z pianki używane do pakowania części zamiennych ekologicznymi opakowaniami z papieru oraz kartonem, który w 80% został wykonany z materiału z recyklingu.



Zobacz nasze wideo na YouTube



Skontaktuj się z nami już dziś i porozmawiajmy o rozwiązaniu dyspenserów do wody BRITA dla Twojej organizacji | [www.brita.net](http://www.brita.net)

\*Kalkulacja w oparciu o produkt Top Pro ze średnią wydajnością chłodzenia